



SATTRANS - PAN Telecom Group
In Ukraine: +38 044 496 1100
In UAE: +971 50 36 36 152
In Russia: +7 495 778 7215
In USA / Canada: +1 240 899-5160
support@sattrans.com
www.sattrans.com

EN

Installation and Operating Manual

SAT-VDA - Hands-Free Car Kit
for Thuraya satellite phones

FR

Manuel d'installation et de service

SAT-VDA - Hands-Free Car Kit - le pack automobile
pour les téléphones satellitaires Thuraya

RU

Инструкция пользователя

САТ-ВДА - Автомобильный комплект
«свободные руки»
для спутниковых телефонов Турая

EN	Table of Contents	3
	Important Notes	4
	Scope of Supply	9-10
	Installation Overview	11
	Installation Instructions	12-16
	Installation Instructions for fuses	17
	Operating Manual	18-21
	Legend	22-23

FR	Table des matières	3
	Observations importantes	5-6
	Fourniture	9-10
	Informations générales relatives au montage	11
	Manuel d'installation.....	12-16
	Manuel d'installation des coupe-circuits	17
	Mode d'emploi	18-21
	Légende.....	22-23

RU	Содержание	3
	Важная информация	7-8
	Комплект поставки	9-10
	Монтажная схема	11
	Инструкция по монтажу	12-16
	Установка предохранителей	17
	Инструкция пользователя	18-21
	Условные обозначения	22-23

Dear Customer,

Thank you for choosing this high-quality product manufactured by BURY and exclusively distributed worldwide by SATTRANS / PAN Telecom Group. Please read this user manual before installing and using this product.

Safety Information

- This product should be installed so its components do not interfere with operation and safety features of your vehicle, such as airbags, safety belts, windshield, etc.
- Do not attempt to operate this product if the cables, plugs or other components are defective.
- Please do not attempt to open, disassemble or repair the product as it could damage its components and make the warranty void.

Important Notes

- This product is equipped with a 3-in-1 (Thuraya/GPS/GSM) vehicle magnetic antenna. The antenna can be one of the two types: North or South. Please select your type of antenna (based on your planned location of Thuraya use) before purchasing the product.

Installation Notes

- Professional installation is suggested for this product. Please note that your vehicle's warranty terms may be affected by installing this kit.
- All components for installation of this product are supplied with the retail box. No tools are provided with the product.

Operating Notes

- Please review the operating instructions on the following pages of this manual.
- After installing, all functions of this product (with a Thuraya phone installed) can be tested when the vehicle's ignition turned on.
- A slight echo can be heard by your calling party during the initial call using the product. This echo should disappear after several seconds of conversation.
- The charging process of the satellite phone's battery commences when the vehicle's ignition is turned on.
- Thuraya satellite communications have several specific features, which are different from GSM communications. Obstructions such as tall buildings, trees, hills or mountains can block the reception and transmission of signals between the vehicle antenna and the satellites, thus decreasing the quality of calls or making them impossible. It is therefore recommended to make satellite calls in open areas, far from any obstructions. Before starting the call, please make sure the satellite signal level is sufficient.

Warranty & Liability Notes

- This product is covered by a 2-year worldwide warranty from date of purchase with proof of purchase submitted.
- SATTRANS shall not be liable for any damages resulted from misuse, abuse, neglect, accident, repair, alteration or maintenance by any person or party other than our own service facility or the modification of this product in any way.
- Obligations of SATTRANS and its affiliates shall be limited to repair or replacement with the same or similar unit, at our option. When returning the product for repair, please pack it carefully and include an explanatory note.

We hope you will be satisfied with the use of your SAT-VDA car kit and wish you a pleasant ride.



Company stamp and legible signature
RETAIL STORE

Tampon de l'entreprise et signature
lisible du fournisseur
RETAIL STORE

М.П.
и подпись
ПРОДАВЕЦ



Stamp and signature
SPECIALIST INSTALLATION POINT

Tampon et signature
POINT D'INSTALLATION SPECIALISE

М.П., подпись
АВТОРИЗИРОВАННАЯ
УСТАНОВОЧНАЯ ТОЧКА



I accept the warranty conditions
LEGIBLE SIGNATURE OF CLIENT

J'accepte les conditions de garantie
SIGNATURE LISIBLE DU CLIENT

Я принимаю условия гарантии
ПОДПИСЬ КЛИЕНТА

No. No. №	Date of submission Date de remise Дата поломки	Date of repair Date de réparation Дата починки	Description of repair Descripción de la reparación Описание поломки	Stamp and signature Tampon et signature М.П. и подпись

**WARRANTY
GARANTIE
ГАРАНТИЙНЫЙ ТАЛОН**

No./No./№
SATTRANS THURAYA HANDS-FREE CAR KIT

Bar code/Code de bar/Штрихкод:
Sale date/Fecha de venta/Дата продажи:
Installation date/Date d'installation/Дата установки:

Warranty is invalid without all written data in the heading.
La garantie n'est valable qu'avec toutes les données écrites en tête.
Гарантийный талон не действителен в случае не заполнения всех вышестоящих полей.

Remarks:/Remarques:/Примечания:

1. Hands-free car kit installation only at Authorised SATTRANS Service Points or regional Providers of Thuraya system.
 1. Installation kit mains-libres voiture seulement aux points de vente SATTRANS autorisés ou fournisseurs régionaux du système Thuraya.
 1. Установку комплекта громкой связи SATTRANS производить только в сертифицированных центрах компании SATTRANS и региональных сервис провайдеров Thuraya.
-
2. 24 months period of warranty starting from the date of sale.
 2. Les 24 mois de garantie commencent avec la date de vente.
 2. Гарантийный срок: 24 месяца со дня продажи.
-
3. Independent installation invalidates the warranty rights.
 3. L'installation indépendante annule le droit de garantie.
 3. Самостоятельная установка анулирует действие гарантийных обязательств.

FR

OBSERVATIONS IMPORTANTES

Cher Client,

Nous vous remercions d'avoir choisi le produit de haute performance fabriqué par la maison BURY et vendu dans tout le monde par le Groupe SATTRANS / PAN Telecom. Avant l'installation et l'utilisation de ce produit, vous êtes invités à lire attentivement le présent manuel.

Informations sur la sécurité

- ce produit doit être installé de façon que ces sous-ensembles ne causent pas des perturbations dans le travail de l'équipement de sécurité tel que les air-bags, ceintures de sécurité, la pare-brise, etc.
- il est interdit d'utiliser le produit si les câbles, les prises ou les autres sous-ensembles sont endommagés
- nous vous demandons de ne pas tenter d'ouvrir l'article, de le réparer, car l'endommagement de ses sous-ensembles aura pour l'effet l'annule de la garantie

Observations importantes

- le produit a été équipé de l'antenne magnétique tri-bande (opérant dans les réseaux Thuraya, GPS, GSM). Il y a deux types d'antennes : le type nord et sud. Avant l'achat veuillez choisir attentivement le type de l'antenne suivant quel sera le lieu d'utilisation du système Thuraya.

Observations concernant le montage

- Il est conseillé de faire monter le produit par le spécialiste. N'oubliez pas que le mode de montage de ce kit peut influencer les conditions de la garantie de votre véhicule.
- Tous les sous-ensembles indispensables pour le montage de l'article sont fournis en emballage au moment de la vente en détail. Aucun outil n'a été joint.

Observations concernant l'utilisation

- Veuillez lire attentivement le mode opératoire sur les pages successives de ce manuel
- Une fois le produit installé, toutes ces fonctions (y compris l'appareil téléphonique Thuraya) peuvent être testées après la mise en marche du moteur.
- Pendant la première communication téléphonique il est possible qu'un insignifiant écho est perceptible à l'oreille par notre interlocuteur. Ce phénomène devra disparaître passées quelques secondes.
- Le processus de la charge des accumulateurs du téléphone satellitaire commence au moment où on tourne la clef dans le contact du démarreur
- Les communications satellitaire Thuraya présentent quelques traits caractéristiques qui les distinguent des communications effectuées par l'intermédiaire du réseau GSM. Les obstacles, tels que les édifices d'important hauteur, les arbres, les collines ou les montagnes, peuvent bloquer la transmission des signaux entre l'antenne et les satellites ce qui peut causer la détérioration de la qualité des communications ou même les rendre impossibles. Pour cette raison il est conseillé de converser dans les espaces ouvertes, loin de tout obstacle. Avant d'initier la conversation, veuillez vérifier si le niveau du signal de la satellite est suffisant.

Observations concernant la garantie et la responsabilité

- le produit a la garantie de 2 ans à partir de la date d'achat, valable dans tout le monde, contre l'exhibition de la facture.

- La société SATTRANS n'assume pas la responsabilité pour les dommages causés par l'utilisation impropre, l'abus, la négligence, l'accident, la réparation, la modification ou la maintenance de la part des personnes de hors le service de la SATTRANS ou bien causés par n'importe quelle modification du produit.
- La responsabilité de la société SATTRANS et des sujets coopérants est limitée, selon notre choix, à la réparation ou au remplacement du produit contre un nouveau ou un autre, de même qualité. A la déposition du produit en vue de le réparer, veuillez l'emballer soigneusement et joindre la description.

Nous espérons que le pack SAT-VDA vous satisfera et garantira un excellent voyage.

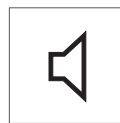

Hands-free mode
Mode mains-libres
Разговор в режиме громкой связи



Volume control
Réglage du volume
Регулировка громкости



Volume high
Haut-parleur fort
Усиление громкости звука в динамике

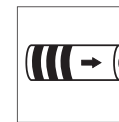

Battery charging
La batterie est chargée
Подзарядка аккумулятора



Volume low
Haut-parleur bas
Снижение громкости звука в динамике



Dialing the number
Composer un numéro
Набор номера



Voltage transformer required
Transformateur de tension nécessaire
Необходимо применение конвертера напряжения питания



Private mode
Mode privé
Конфиденциальный разговор

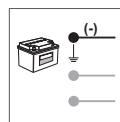

Attention! Connect black cable(ground cable) first
Attention! Connectez d'abord le câble noir (câble de masse)
Внимание! Чёрный кабель (масса) подключить в первую очередь

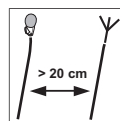

Do not install the antenna and microphone cables in parallel
Ne pas installer les câbles d'antenne et de microphone parallèlement
Антенный кабель и микрофон не устанавливать параллельно



Making a call while driving
Téléphoner en roulant
Телефонный разговор во время управления автомобилем



Check your phone's user manual
Veuillez s.v.p. vérifier le manuel de l'utilisateur du téléphone.
Смотрите инструкцию пользователя для телефона



Avoid exposure to moisture
 Mettre à l'abri de l'humidité
 Беречь от проникновения влаги



Attention! Important information
 Attention! informations importantes
 Внимание! Важная информация



Avoid extreme temperatures
 Eviter les températures extrêmes
 Предохранять от воздействия высокой температуры



Antenna
 Antenne
 Антенна



Avoid airbag and impact zones
 Eviter les zones de déploiement des airbags
 Не устанавливать вблизи подушек безопасности

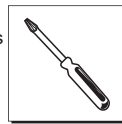

Screwdriver
 Tournevis
 Отвёртка



Switching the ignition on/off
 Initialiser/couper l'allumage
 Включение/отключение зажигания



Answering/answering a call
 Prendre un appel/Passer un appel
 Приём/Проведение разговора

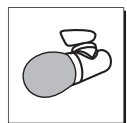

Microphone
 Mikrophone
 Микрофон



Ending a call
 Raccrocher
 Окончание разговора

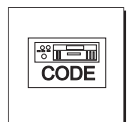

Attention! Radio-coding
 Attention! Codage radio
 Внимание! Кодирование радиоприёмника

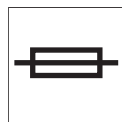

Fuse
 Fusible
 Предохранитель



Radio muting
 Coupure du volume de l'autoradio
 Отключение звука автомобильного радиоприёмника



Incoming call signal
 Tonalité du téléphone mobile
 Звонок спутникового телефона

Уважаемый покупатель!

Мы благодарим Вас за выбор высококачественного устройства, произведенного компанией BURY и эксклюзивно распространяемого по всему миру компанией ПАН-Телеком / САТТРАНС. Прочитайте это руководство пользователя перед установкой и использованием изделия.

Безопасность

- Все компоненты этого изделия должны устанавливаться таким образом, чтобы не препятствовать управлению транспортным средством и функционированию его систем безопасности, таких как подушки и ремни безопасности, лобовое стекло и т.п.
- Не пользуйтесь устройством, если его проводка, переходники, розетки и другие компоненты неисправны.
- Не пытайтесь открывать, разбирать или ремонтировать автокомплект, т.к. это может его повредить и аннулировать гарантийные обязательства.

Важно!

- Автокомплект снабжен универсальной (Турая-GSM-GPS) автомобильной антенной на магнитном держателе. Антенна может быть двух типов: для северных и южных широт. Пожалуйста, выберите тип необходимой антенны (на основе вашего географического месторасположения при пользовании связью Турая) при приобретении комплекта.

Монтаж комплекта

- Рекомендуется использовать услуги профессионального установщика для монтажа автокомплекта САТ-ВДА. Имейте в виду, что установка данного устройства может повлиять на гарантийные условия Вашего автомобиля.
- Комплектация устройства включает в себя все необходимые компоненты для его установки. Никаких инструментов для установки не прилагается.

Использование автокомплекта

- Просим Вас ознакомиться с инструкциями по пользованию устройства.
- После установки, работа всех функций этого устройства (при наличии телефона Турая) может быть проверена при включении зажигания (питания) транспортного средства.
- При первом использовании устройства Ваш собеседник может слышать незначительное эхо. Этот эффект должен устраниться в течение нескольких секунд после начала разговора.
- Аккумулятор телефона начинает подзаряжаться сразу после включения зажигания автомобиля.
- Спутниковая связь «Турая» имеет некоторые особенности, отличающие ее использование от мобильной связи. Такие препятствия, как высокие здания, деревья, холмы или горы могут ограничить видимость спутника, перекрывая прием или передачу сигнала между автомобильной антенной и спутником. При этом качество разговора может ухудшиться или связь может оборваться полностью. Рекомендуется использовать спутниковую связь в открытой местности, вдали от каких-либо

препятствий. Перед началом разговора, убедитесь, что уровень спутникового сигнала на дисплее телефона является достаточным.

Гарантия и ответственность

- Это изделие имеет гарантийный срок 2 года с даты приобретения при наличии доказательства покупки.
- SATTRANS не несет ответственности за какой-либо ущерб, причиненный неправильным использованием, недосмотром, несчастным случаем, ремонтом, изменением или обслуживанием любыми лицами, не уполномоченными нами на такие действия.
- Обязательства SATTRANS и его филиалов ограничиваются ремонтом или заменой товара на такое же или подобное устройство по нашему выбору. При возврате устройства на ремонт, упакуйте его тщательно и вложите записку с описанием поломки.

Мы надеемся, что Вам понравится автокомплект САТ-ВДА, и желаем Вам счастливого пути!

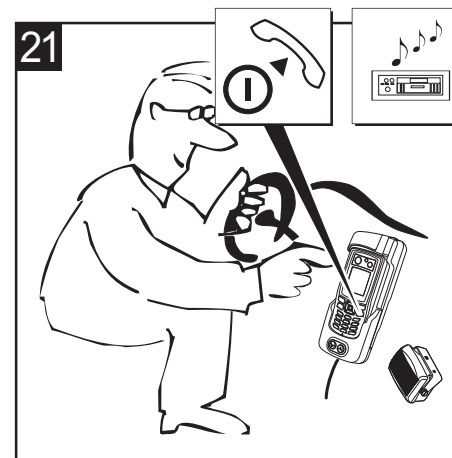
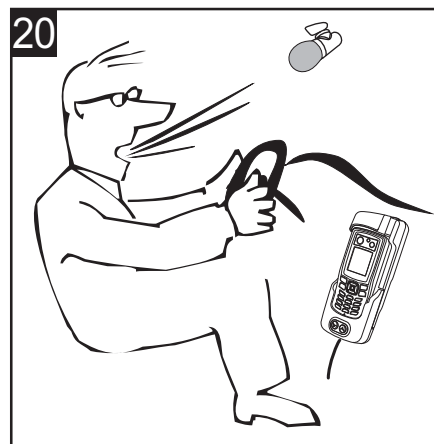
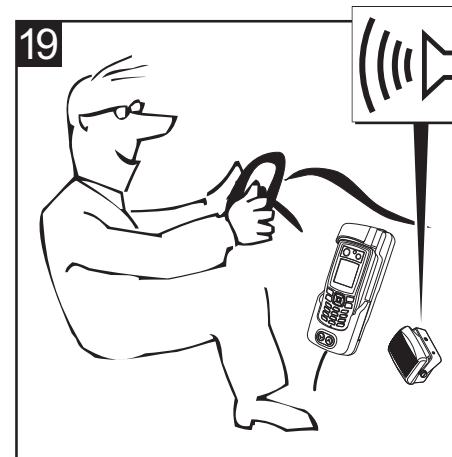

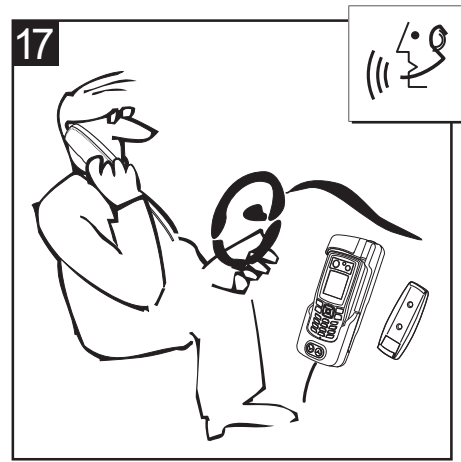
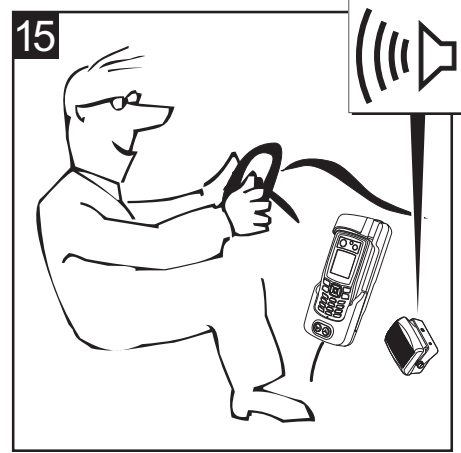

- EN Scope of Supply
- FR Fourniture
- RU Комплект поставки

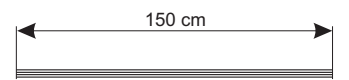
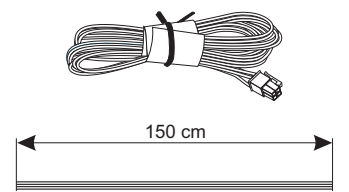
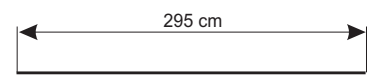
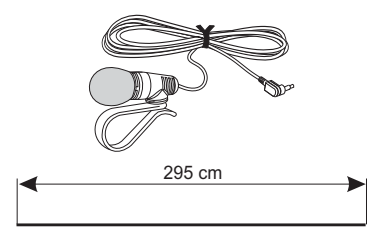
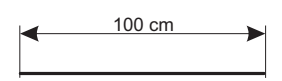
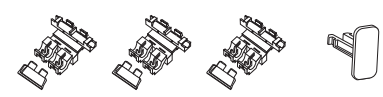
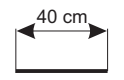
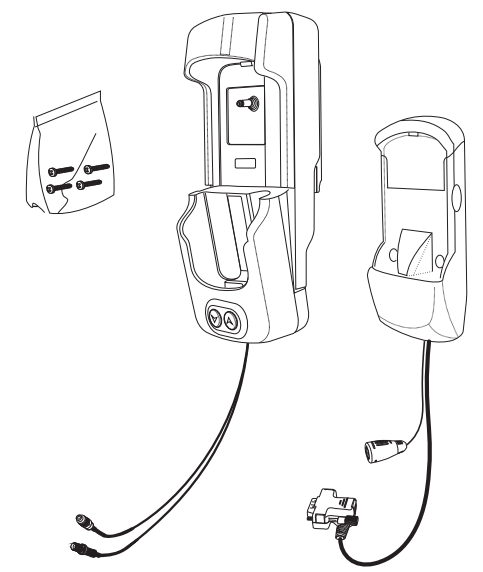
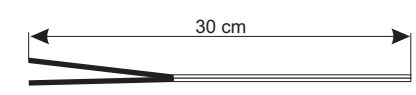
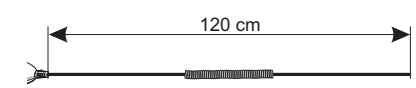
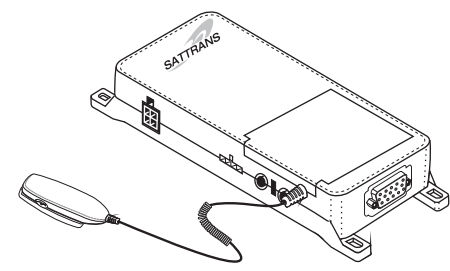

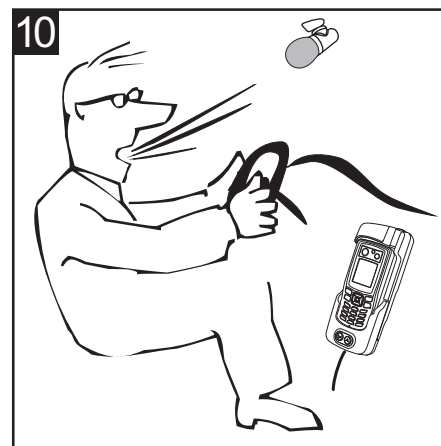
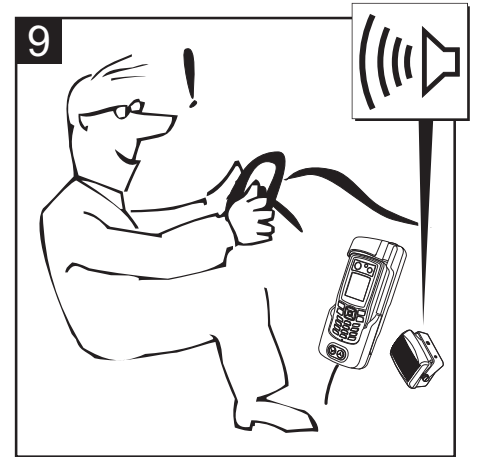
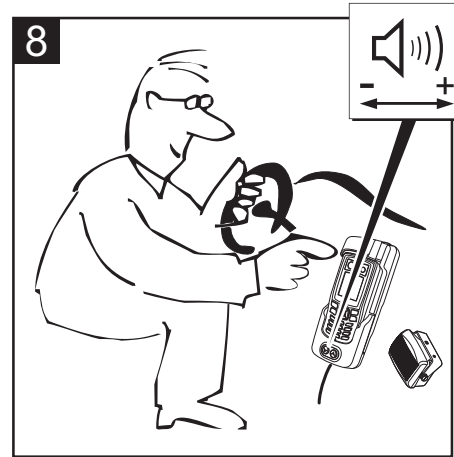
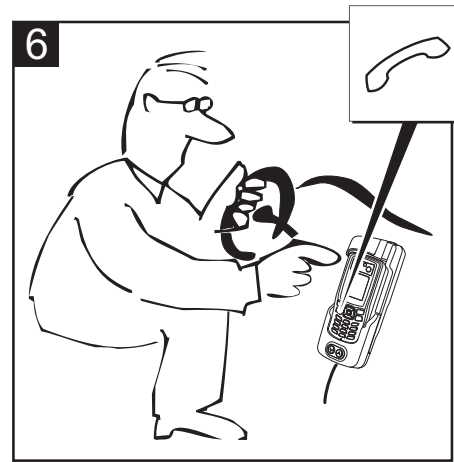
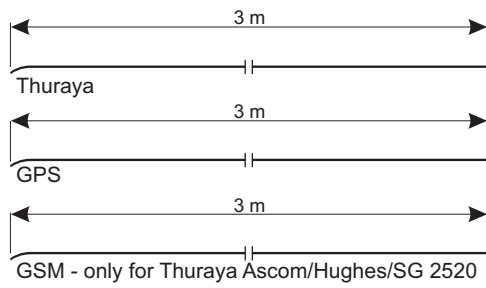
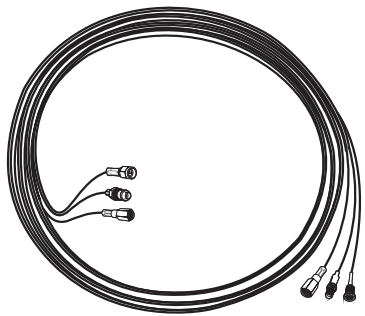
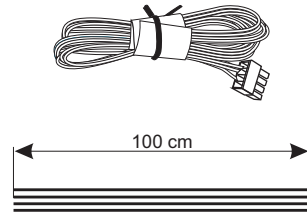
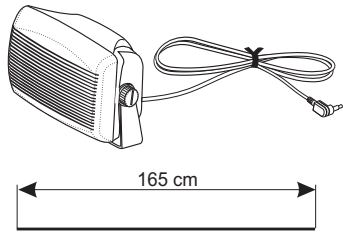

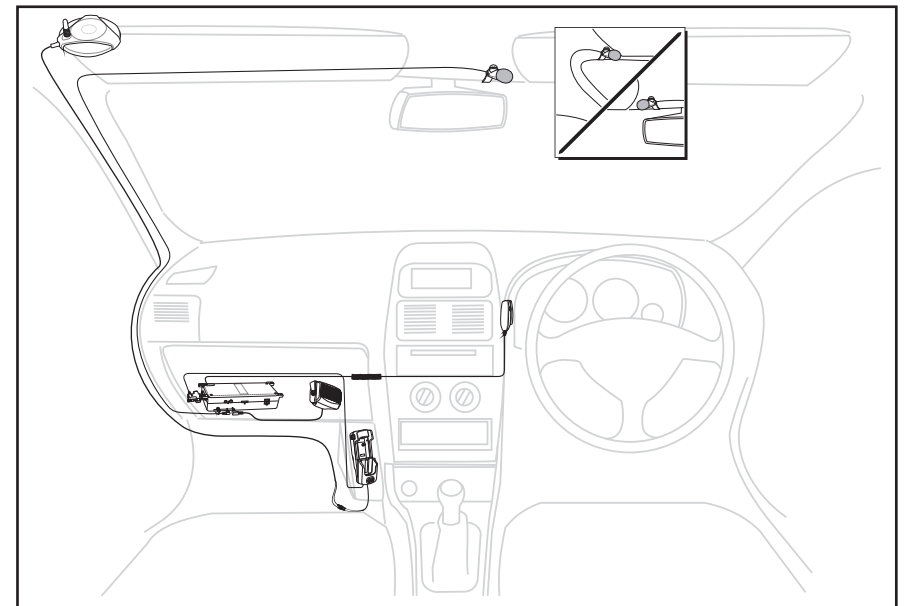
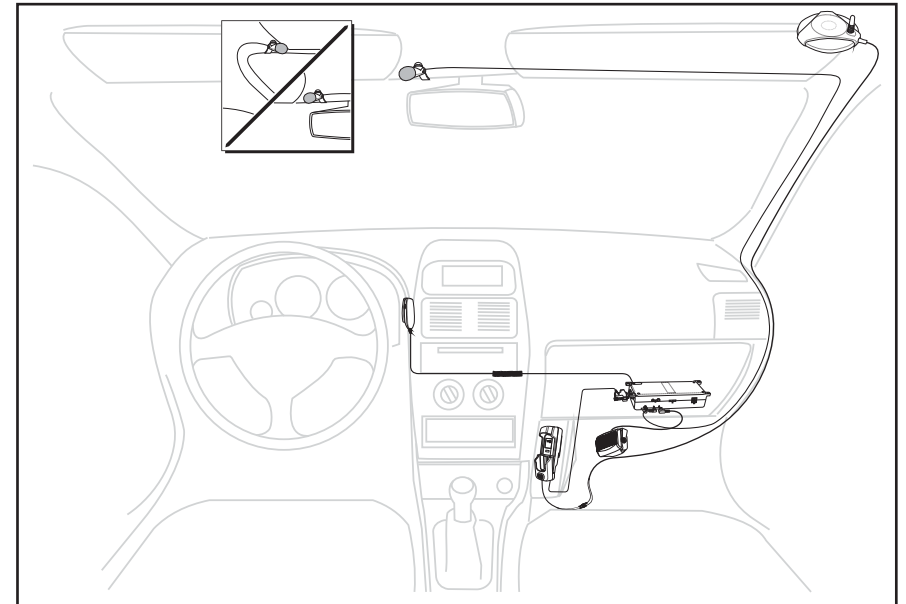
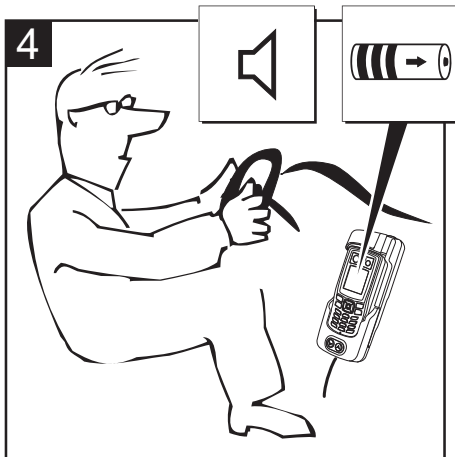
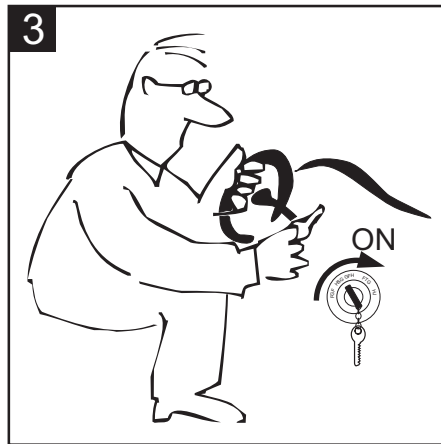

- EN Installation Instructions
- FR Manuel d'installation
- RU Инструкция по монтажу

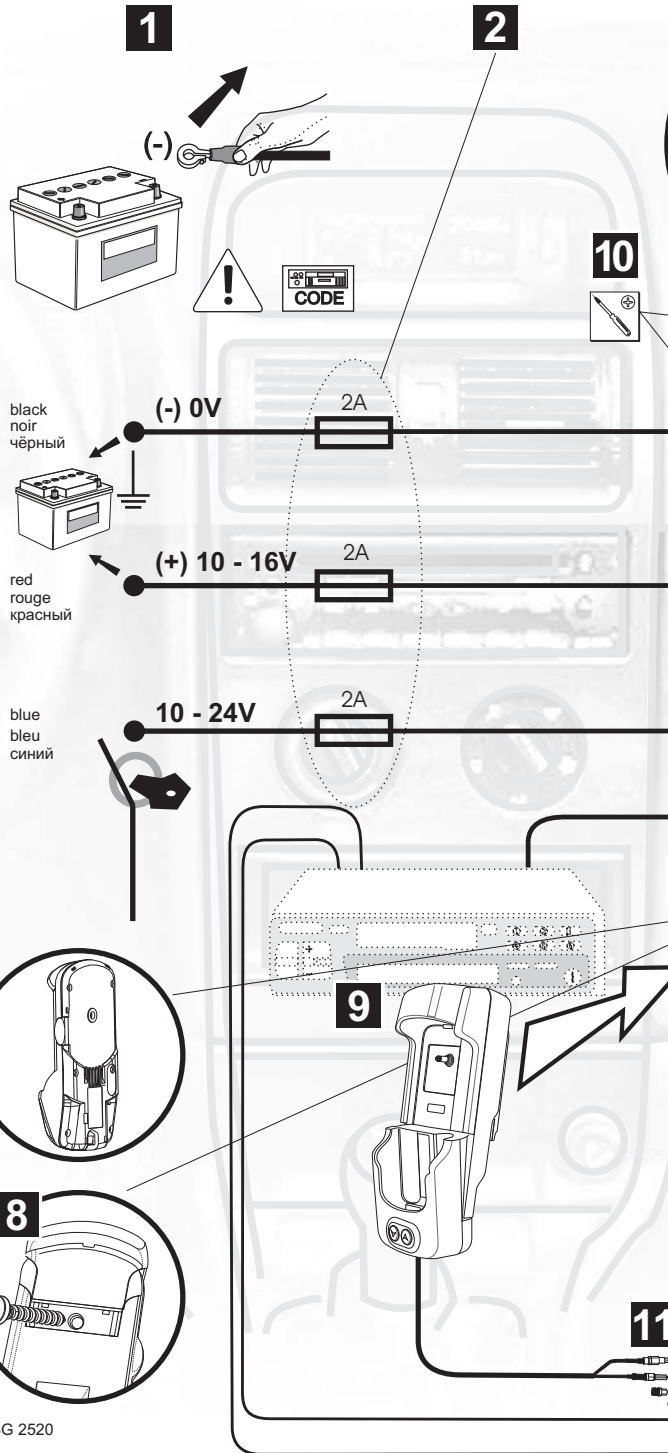
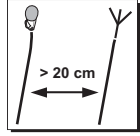
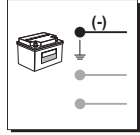

- EN Installation Instructions for fuses
- FR Manuel d'installation des coupe-circuits
- RU Установка предохранителей

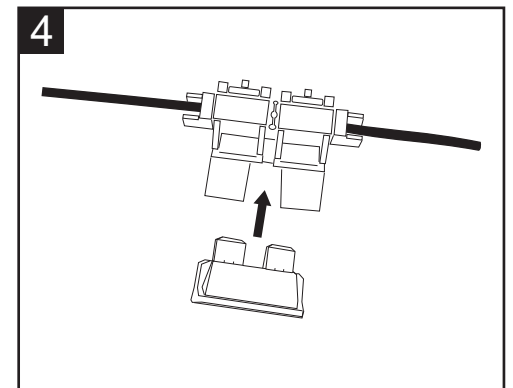
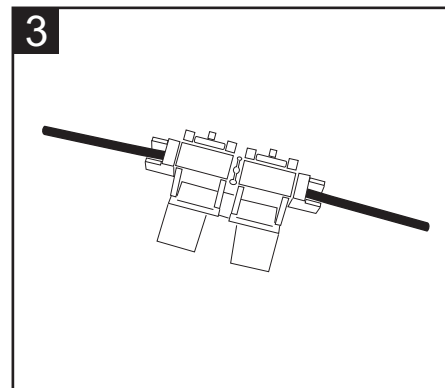
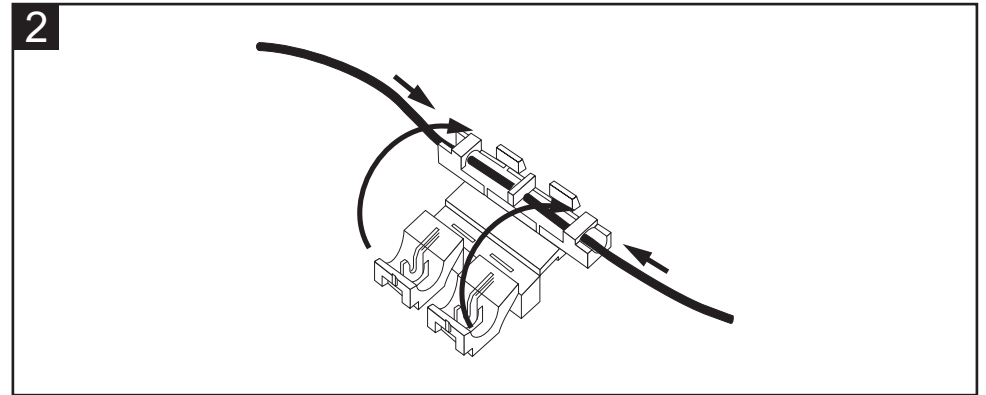
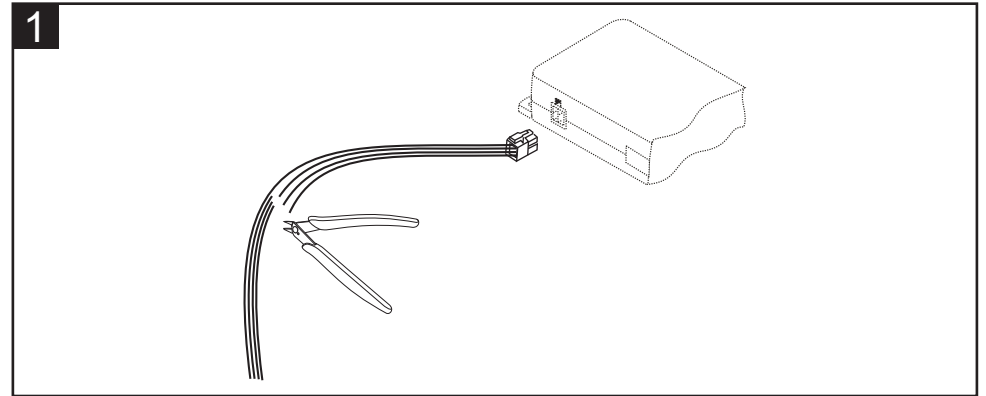

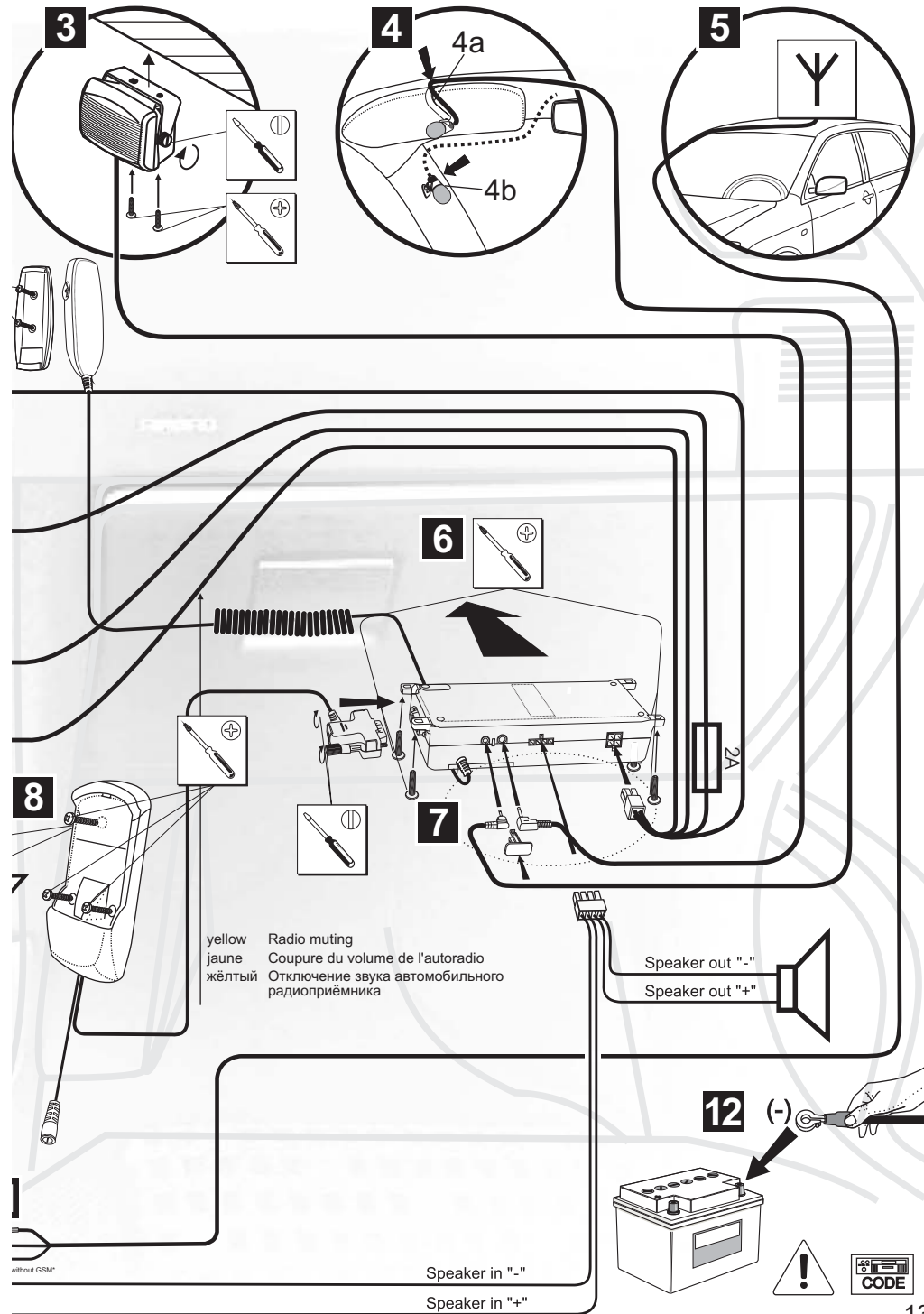
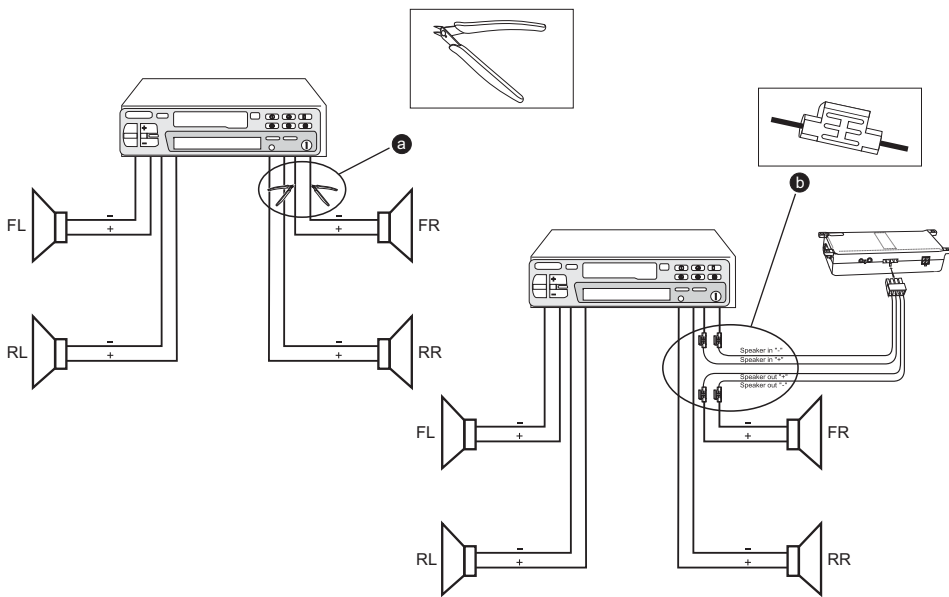
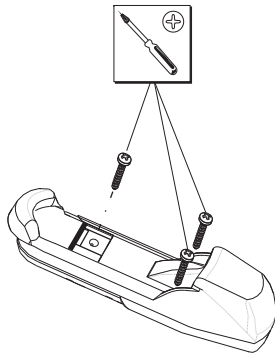

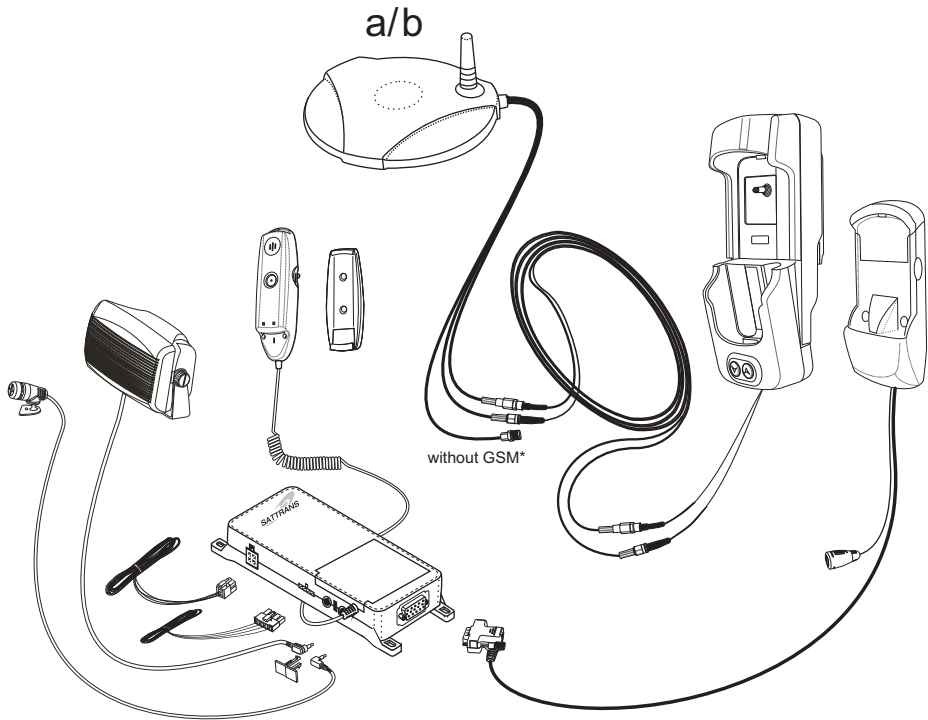

*GSM - only for Thuraya Ascom/Hughes/SG 2520

